



## Raumthermostat mit LCD für Wandmontage

### RDG400

Für VVS-Heiz- und Kühlsysteme

- Stetige PI-Regelung
- Regelung in Abhängigkeit der Raum- oder Rücklufttemperatur
- Ausgang für Antrieb DC 0...10 V und zusätzlicher Ausgang für 2-Punkt, PWM oder 3-Punkt
- Automatische oder manuelle Heiz-/Kühlbetrieb-Umschaltung
- Betriebsarten: Komfort-, Economy und Schutzbetrieb
- 3 multifunktionale Eingänge für Keycard-Kontakt, externen Fühler etc.
- Einstellbare Inbetriebsetzungs- und Regelparameter
- Minimal- und Maximalbegrenzung des Sollwerts
- Minimal- und Maximalbegrenzung des Luftvolumenstrom-Signals DC 0...10 V
- Umkehr des Ausgangssignals als Option
- Betriebsspannung AC 24 V
- Display mit Hintergrundbeleuchtung

#### Anwendung

Der Raumthermostat eignet sich zur Verwendung mit folgenden Systemen.  
VVS-Systeme über 2-Punkt- oder stetige Steuerausgänge:

- Einkanalssysteme
- Einkanalssysteme mit elektrischer Heizung
- Einkanalssysteme und Heizkörper/Fussbodenheizung
- Einkanalssysteme mit Lufterwärmer/Luftkühler

## Funktionen

- Über den eingebauten Temperaturfühler oder einen externen Raum-/Rücklauffühler hält der Thermostat die Raumtemperatur auf dem eingestellten Sollwert
- Automatische oder manuelle Heiz-/Kühlbetrieb-Umschaltung
- Wahl der Anwendungen über DIP-Schalter
- Wahl der Betriebsart über die Betriebsarttaste am Thermostaten
- Anzeige der aktuellen Raumtemperatur oder des Sollwerts in °C und/oder °F
- Minimal- und Maximalbegrenzung des Sollwerts
- Tastatursperre (automatisch oder manuell)
- 3 multifunktionale Eingänge, frei wählbar für:
  - Betriebsart-Umschaltkontakt (Keycard, Fensterkontakt etc.)
  - Changeover-Fühler für automatische Heiz-/Kühlbetrieb-Umschaltung
  - Externe Raumtemperatur oder Rücklufttemperatur
  - Taupunktfühler
  - Freigabe der elektrischen Heizung
  - Störungen
- Minimal- und Maximalbegrenzung des Luftvolumenstrom-Signals DC 0...10 V
- Temperaturgrenzwert für Fussbodenheizung
- Neues Laden der Werkeinstellungen für die Inbetriebsetzungs- und Regelparameter
- Assistentenfunktion zur Auswahl der Temperatureinheit (°C oder °F)

## Anwendungen

Der Thermostat unterstützt folgende Anwendungen, die über DIP-Schalter auf der Rückseite des Geräts konfiguriert werden können. Der Steuerausgang für den Klappenantrieb ist DC 0...10 V (Werkeinstellung) oder 3-Punkt (siehe Parameter P47) und für den zusätzlichen Ausgang für Heizen/Kühlen 2-Punkt, PWM, 3-Punkt oder DC 0...10 V.

Anwendung		DIP-Schalter	Steuerausgang
<b>Einkanal</b> <ul style="list-style-type: none"> <li>• Klappenantrieb DC 0...10 V</li> <li>• Klappenantrieb 3-Punkt</li> </ul>			DC 0...10 V
			3-Punkt
<b>Einkanal mit Zusatzheizung</b> <ul style="list-style-type: none"> <li>• Klappenantrieb DC 0...10 V und Zusatzheizung 2-Punkt, PWM oder 3-Punkt</li> <li>• Klappenantrieb 3-Punkt und Zusatzheizung DC 0...10 V</li> </ul>			DC 0...10 V
			2-Punkt, PWM oder 3-Punkt
<b>Einkanal und Heizkörper/Bodenheizung</b> <ul style="list-style-type: none"> <li>• Klappenantrieb DC 0...10 V und Heizkörper, 2-Punkt, PWM oder 3-Punkt</li> <li>• Klappenantrieb 3-Punkt und Heizkörper DC 0...10 V</li> </ul>			DC 0...10 V
			2-Punkt, PWM oder 3-Punkt

Anwendung		DIP-Schalter	Steuerausgang
<b>Einkanal mit Lufterwärmer und Luftkühler</b> <ul style="list-style-type: none"> <li>Klappenantrieb DC 0...10 V und Heizen/Kühlen, 2-Punkt, PWM oder 3-Punkt.</li> <li>Klappenantrieb 3-Punkt und Heizen/Kühlen DC 0...10 V</li> </ul>			DC 0...10 V
			2-Punkt, PWM oder 3-Punkt

## Typenübersicht

Typ	Betriebsspannung	Anzahl Steuerausgänge			
		2-Punkt	PWM	3-Punkt	DC 0...10 V
<b>RDG400</b>	AC 24 V	1 <sup>1)</sup>	1 <sup>1)</sup>	1 <sup>1)</sup>	1

<sup>1)</sup> 2-Punkt, 3-Punkt oder PWM















## Gerätekombinationen

Antriebe DC 0...10 V

Bezeichnung		Typ	Datenblatt <sup>1)</sup>
Kabeltemperaturfühler, Kabellänge 2,5 m (8 feet) NTC (3 kΩ bei 25 °C (77 °F))		<b>QAH11.1</b>	1840
Raumtemperaturfühler NTC (3 kΩ bei 25 °C (77 °F))		<b>QAA32</b>	1747
Kabeltemperaturfühler, Kabellänge 4 m (13 feet) NTC (3 kΩ bei 25 °C (77 °F))		<b>QAP1030/UFH</b>	1854
Kondensationswächter/ Erweiterungsmodul		<b>QXA2000/ AQX2000</b>	1542
Elektrischer Antrieb DC 0...10 V (für Heizkörperventile)		<b>SSA61..</b>	4893
Elektrischer Antrieb DC 0...10 V (für Durchgangs- oder 3-Wegventile V..P45)		<b>SSC61..</b>	4895
Elektrischer Antrieb DC 0...10 V (für Kleinventile 2,5 mm (0,1"))		<b>SSP61..</b>	4864
Elektrischer Antrieb DC 0...10 V (für Kleinventile 2,5 mm (0,1"))		<b>SSB61..</b>	4891
Elektrischer Antrieb DC 0...10 V (für Kombiventil VPI45)		<b>SSD61..</b>	4861
Elektrischer Antrieb DC 0...10 V (für Kleinventile 5,5 mm (0,2"))		<b>SQS65..</b>	4573

2-Punkt-Antriebe  
AC 24 V

3-Punkt-Antriebe  
AC 24 V

Klappenantrieb DC 0...10 V		<b>GQD161..</b>	4605	
		<b>GDB161..</b>	4634	
		<b>GLB161..</b>		
		<b>GMA161..</b>	4614	
		<b>GEB161..</b>	4621	
		<b>GCA161..</b>	4613	
		<b>GBB161..</b>	4626	
		<b>GIB161..</b>		
	VVS-Kompaktregler		<b>GDB181.1E/3</b>	3544
			<b>GLB181.1E/3</b>	
Ventil mit elektrischem 2-Punkt-Antrieb (nur erhältlich in AP, UAE, SA und IN)		<b>MVI./MXI..</b>	4867	
Elektromotorischer 2-Punkt-Antrieb		<b>SFA71..</b>	4863	
Thermischer Antrieb (für Heizkörperventile)		<b>STA71..</b>	4877	
Thermischer Antrieb (für Kleinventile 2,5 mm (0,1"))		<b>STP71..</b>	4878	
Elektrischer 3-Punkt-Antrieb (für Heizkörperventile)		<b>SSA81..</b>	4893	
Elektrischer 3-Punkt-Antrieb (für Kleinventile 2,5 mm (0,1"))		<b>SSP81..</b>	4864	
Elektrischer 3-Punkt-Antrieb (für Kleinventile 5,5 mm (0,2"))		<b>SSB81..</b>	4891	
Elektrischer 3-Punkt-Antrieb (für Kombiventil VPI45)		<b>SSD81..</b>	4861	
Elektromotorischer 3-Punkt-Antrieb (für Ventile 5,5 mm (0,2"))		<b>SQS85..</b>	4573	

\*) Die Dokumente können unter <http://siemens.com/bt/download> bezogen werden.

## Zubehör

Bezeichnung	Typ	Datenblatt <sup>*)</sup>
Changeover-Montagesatz (50 Stück/Packung)	ARG86.3	1840
Adapterplatte 120 x 120 mm für Unterputzdosens 4" x 4"	ARG70	
Adapterplatte 112 x 130 mm für Aufputzverdrahtung	ARG70.2	

\*) Die Dokumente können unter <http://siemens.com/bt/download> bezogen werden.

## Bestellung

---

Bei Bestellung sind Typ und Bezeichnung anzugeben:

Z.B. **RDG400 Raumthermostat**

Ventilantriebe sind separat zu bestellen.

## Ausführung

---

Der Raumthermostat besteht aus 2 Teilen:

- Kunststoffgehäuse mit Elektronik, Bedienelementen und eingebautem Raumtemperaturfühler
- Montageplatte mit Schraubklemmen

Das Gehäuse wird in die Montageplatte eingehängt und mit 2 Schrauben gesichert.

## Bedienung und Einstellungen

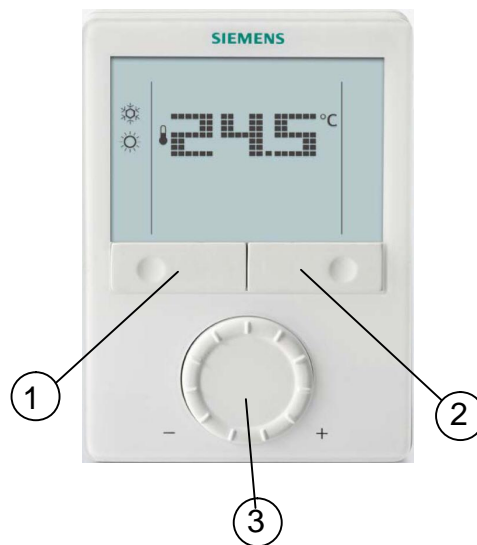

1. Betriebsart-Wahltaste/zurück zu Normalbetrieb
2. Schutzbetrieb und Ok
3. Drehknopf für Sollwert- und Parametereinstellungen

## Display

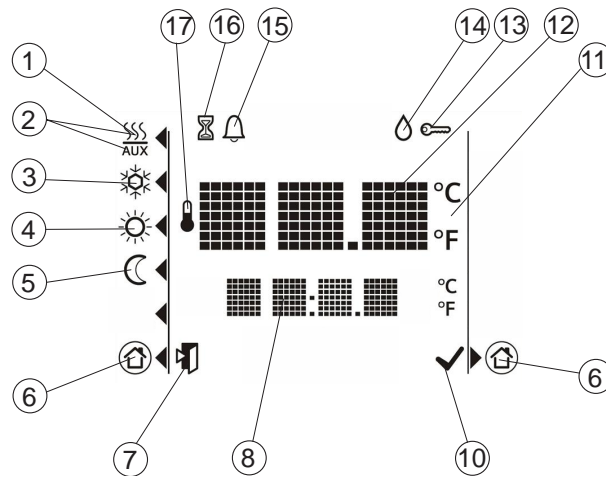

#	Symbol	Beschreibung	#	Symbol	Beschreibung
1		Heizbetrieb	10		Parameter übernehmen
2		Heizbetrieb Zusatzheizung ein (Stufe 2)	11		Grad Celsius Grad Fahrenheit
3		Kühlbetrieb	12		Anzeige von Raumtemperatur und Sollwert
4		Komfortbetrieb	13		Tastatursperre aktiv
5		Economy	14		Kondensation im Raum (Taupunktfühler aktiv)
6		Schutzbetrieb	15		Fehler
7		Zurück zu Normalbetrieb	16		Temporäre Schaltuhrfunktion (erscheint, wenn Betriebsart zufolge längerer An- oder Abwesenheit verlängert wird)
8		Anzeige von Raumtemperatur, Sollwert etc.	17		Zeigt an, dass auf dem Display die Raumtemperatur erscheint

## Montage und Installation

Das Gerät darf nicht in Nischen oder Regalen, nicht hinter Gardinen, oberhalb oder in der Nähe von Wärmequellen montiert oder direkter Sonneneinstrahlung ausgesetzt werden. Montagehöhe über dem Fussboden ist ca. 1,5 m (5 feet).

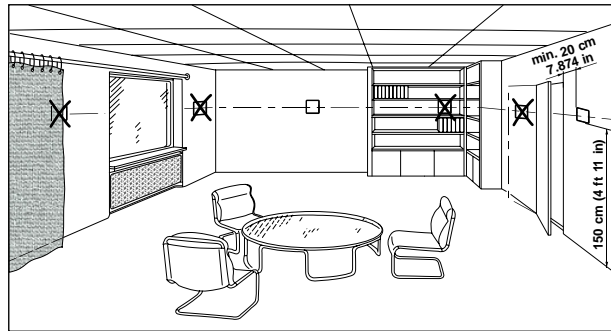

### Montage

- Die Geräte müssen im Raum an einem sauberen und trockenen Ort montiert und dürfen Tropf- oder Spritzwasser nicht ausgesetzt werden.

### Verdrahtung



Siehe hierzu auch die dem Thermostaten beigefügte Montageanleitung (M3182).



- Verdrahtung, Schutz und Erdung des Thermostaten müssen den örtlichen Vorschriften entsprechen.

#### Warnung!

#### Kein interner Leitungsschutz für die Versorgungsleitungen zu externen Verbrauchern (Y1, Y2)

Brand- und Verletzungsgefahr durch Kurzschluss!

- Verwendete Leiterquerschnitte gemäss den örtlichen Vorschriften auf den Bemessungswert des vorgeschalteten Überstromschutzorgans anpassen.
- Die Speiseleitung muss mit einem Leitungsschutzschalter (maximal C 10 A) abgesichert sein. Für US-Installationen Class 2 Speisungen verwenden.
- Die Eingänge X1-M, X2-M oder D1-GND verschiedener Geräte (z.B. Sommer/Winter-Umschalter) dürfen parallel zu einem externen Schalter angeschlossen werden. Bei der Bemessung dieses Schalters ist der gesamte maximale Kontaktabfragestrom zu berücksichtigen.
- Bevor der Thermostat von seiner Montageplatte entfernt wird, muss die Spannungszufuhr abgeschaltet werden!



## Inbetriebnahme

1. Ändern der Applikationseinstellungen über DIP-Schalter auf der Rückseite des Thermostats.
2. Aufstarten des Geräts nach erfolgreichem Stromanschluss. Nach dem Anlegen der Betriebsspannung führt der Thermostat einen Reset durch, während dem alle LCD-Segmente blinken, was anzeigt, dass der Reset korrekt erfolgte.

Nach dem Reset, wofür etwa 3 Sekunden benötigt werden, ist der Thermostat bereit, durch qualifiziertes HLK-Personal in Betrieb genommen zu werden. Die Regelparameter des Thermostaten können verändert werden, um einen optimalen Betrieb des gesamten Systems zu gewährleisten (siehe Basisdokumentation P3182).

## Temperatureinheit-Auswahlassistent

Mit dem Temperatureinheit-Auswahlassistent kann die bevorzugte Temperatureinheit zur Anzeige auf dem Thermostat in °C und °F.

1. Drehen Sie den Drehknopf zur Auswahl der gewünschten Temperatureinheit.
2. Bestätigen Sie die Auswahl über die Taste ✓ (OK). Danach kehrt das Programm zur normalen Bedienseite zurück.

### Hinweis

- Die Taste  (Esc) kann nicht zur Bestätigung der Temperatureinheitsauswahl verwendet werden.
- Ist keine Temperatureinheit ausgewählt, wird °C standardmässig eingesetzt.

## Steuersequenz

- Je nach Anwendung kann es erforderlich sein, die Steuersequenz über Parameter P01 einzustellen. Die Werkeinstellung für die Einkanalanlage ist "Nur Kühlen"

## Fühlerabgleich

- Sollte die vom Thermostaten angezeigte Raumtemperatur mit der effektiv gemessenen Raumtemperatur nicht übereinstimmen, ist der Temperaturfühler neu abzugleichen. In diesem Fall muss Parameter P05 geändert werden

## Sollwert- und Sollwert-Bereichsbegrenzung

- Aus Komfort- und Energiespargründen wird empfohlen, die Sollwerte und Sollwert-Einstellbereiche zu überprüfen (Parameter P08...P12) und – falls erforderlich – zu ändern

## Entsorgung





Die Geräte gelten für die Entsorgung als Elektronik-Altgerät im Sinne der Europäischen Richtlinie 2012/19/EU und dürfen nicht als Haushaltsmüll entsorgt werden.

- Entsorgen Sie das Gerät über die dazu vorgesehenen Kanäle.
- Beachten Sie die örtliche und aktuell gültige Gesetzgebung.



## Technische Daten

	Gerätespeisung	Betriebsspannung	AC 24 V/DC 24 V oder DC 24 V: G muss mit + und G0 mit – verbunden sein
		Frequenz	50/60 Hz
		Leistungsaufnahme	Max. 2 VA
		Externer Versorgungsleitungsschutz (EU)	Leitungsschutzschalter Max. 10 A Kennlinie B, C, D gemäss EN 60898 oder Stromquelle mit Stromlast max. 10 A
		<b>Keine interne Absicherung</b> Externer vorgeschalteter Schutz mit max. C 10 A Leitungsschutzschalter ist in der Zuleitung in allen Fällen erforderlich.	
Ausgänge	Steuerausgang Y10-G0	DC 0...10 V	
	Auflösung	39 mV	
	Belastung	Max. ±1 mA	
Eingänge	Steuerausgang Y1, Y2-G	AC 24 V	
	Belastung	15 mA...1 A	
	Multifunktionale Eingänge X1-M/X2-M		
	Temperaturfühlereingang		
	Typ	NTC (3 kΩ bei 25 °C (77 °F))	
	Digitaler Eingang		
	Wirksinn	Wählbar (NO/NC)	
	Kontaktabfrage	DC 0...5 V, max. 5 mA	
	D1-GND		
	Wirksinn	Wählbar (NO/NC)	
	Kontaktabfrage	SELV DC 6...15 V, 3...6 mA	
	Funktionseingang		
	Externer Temperaturfühler, Changeover-Fühler, Betriebsart-Umschaltkontakt, Taupunktwächter-Kontakt, Kontakt zur Freigabe der elektrischen Heizung, Störungskontakt	Wählbar	
Betriebsdaten	Schaltdifferenz, einstellbar		
	Heizbetrieb	(P30) 2 K (0,5...6 K) 4 °F (1...12 °F)	
	Kühlbetrieb	(P30) 1 K (0,5...6 K) 2 °F (1...12 °F)	
	Sollwert-Einstellbereich		
	☀ Komfortbetrieb	(P08) 21 °C (5...40 °C) 70 °F (41...104 °F)	
	☾ Economy	(P11-P12) 15 °C (59 °F)/30 °C (86 °F) AUS, 5...40 °C (41...104 °F)	
	🏠 Schutzbetrieb	(P65-P66) 8 °C (46 °F)/AUS AUS, 5...40 °C (41...104 °F)	
	Multifunktionale Eingänge X1/X2/D1	Wählbar	
	Eingang X1	Externer Temperaturfühler (P38=1)	
	Eingang X2	Changeover-Fühler (P40=2)	
Eingang D1	Betriebsart-Umschaltung (P42=3)		

	<b>Eingebauter Raumtemperaturfühler</b>	
	Messbereich	0...49 °C (32...120 °F)
	Genauigkeit bei 25 °C (77 °F)	< ± 0,5 K (± 1 °F)
	Temperaturabgleichbereich	± 3,0 K (± 6 °F)
	<b>Auflösung der Einstellungen und Anzeige</b>	
	Sollwerte	0,5 °C (1 °F)
	Anzeige der aktuellen Temperatur	0,5 °C (1 °F)
Umgebungsbedingungen	<b>Betrieb</b>	
	Klimatische Bedingungen	Klasse 3K5
	Temperatur	0...50 °C (32...120 °F)
	Feuchte	<95 % r.F.
	<b>Transport</b>	
	Klimatische Bedingungen	Klasse 2K3
	Temperatur	-25...60 °C (-13...140 °F)
	Feuchte	<95 % r.F.
	Mechanische Bedingungen	Klasse 2M2
	<b>Lagerung</b>	
Klimatische Bedingungen	Klasse 3K5	
Temperatur	-25...60 °C (-13...140 °F)	
Feuchte	<95 % r.F.	
Normen und Standards	<b>EU-Konformität (CE)</b>	
	CE1T3181en <sup>1)</sup>	
	<b>RCM Konformität</b>	
	CE1T3181en_C1 <sup>1)</sup>	
	 UL UL 916 PAZX CSA-C22.2 No. 205 PAZX7 <a href="http://database.ul.com">http://database.ul.com</a>	
<b>Schutzklasse</b>		III nach EN 60730-1
<b>Verschmutzungsgrad</b>		Normal
<b>Gehäuseschutzart</b>		IP30 nach EN 60529
Umweltverträglichkeit	Die Produkt-Umweltdeklaration CE1E3181 <sup>1)</sup> enthält Daten zur umweltverträglichen Produktgestaltung und Bewertung (RoHS-Konformität, stoffliche Zusammensetzung, Verpackung, Umweltnutzen, Entsorgung).	
Allgemein	<b>Anschlussklemmen</b>	
	Drähte oder vorbereitete Litzen 1 x 0,4...2,5 mm <sup>2</sup> (14 gauge) oder 2 x 0,4...1,5 mm <sup>2</sup> (16 gauge)	
	<b>Farbe der Gehäusefront</b>	
<b>Masse (Gewicht)</b>		0,350 kg

<sup>1)</sup> Die Dokumente können unter <http://siemens.com/bt/download> bezogen werden.

## Anschlussklemmen

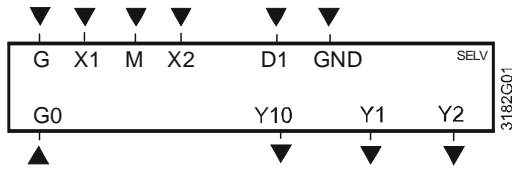

- G, G0      Betriebsspannung AC 24 V
- Y10/G0    Steuerausgang für Antrieb DC 0...10 V
- Y1/G, Y2/G   Steuerausgang für Antriebe 2-Punkt, PWM oder 3-Punkt
- X1, X2      Multifunktionaler Eingang für Temperaturfühler (z.B. QAH11.1) oder potentialfreien Schalter  
 WerkEinstellung:  
 - X1 = externer Raumtemperaturfühler  
 - X2 = Fühler oder Schalter für automatische Umschaltung Heizen/Kühlen
- M            Messnull für Fühler und Schalter
- D1, GND    Multifunktionaler Eingang für potentialfreien Schalter  
 WerkEinstellung: Betriebsart-Umschaltkontakt

## Anschlussschaltpläne

### Anwendung: Einkanal

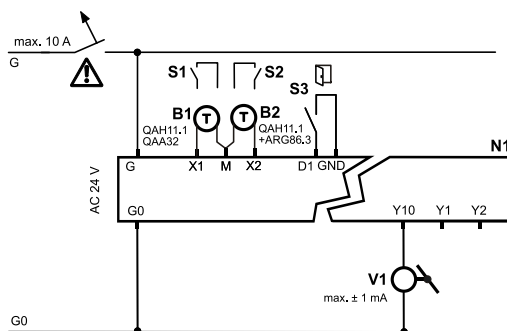

- V1      Klappenantrieb DC 0...10 V
- N1      Raumthermostat RDG400
- S1...S3    Schalter (Keycard, Fensterkontakt etc.)
- B1, B2    Temperaturfühler (Rücklufttemperatur, externe Raumtemperatur, Changeover-Fühler etc.)

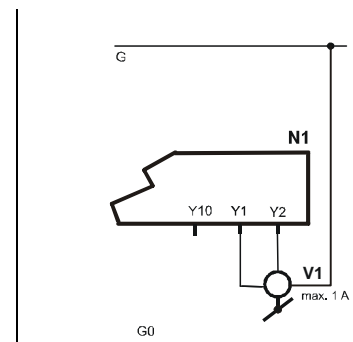

- V1      Klappenantrieb 3-Punkt

### Anwendung: Einkanal mit elektrischer Heizung, Heizkörper oder Heiz-/Kühlventil

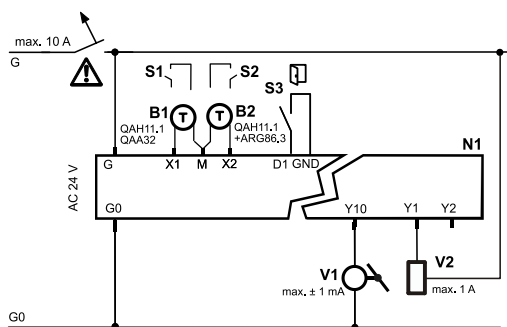

- V1      Klappenantrieb DC 0...10 V
- V2      2-Punkt oder PWM elektrische Heizung, Heizkörper oder Heiz-/Kühlventil
- N1      Raumthermostat RDG400
- S1...S3    Schalter (Keycard, Fensterkontakt etc.)
- B1, B2    Temperaturfühler (Rücklufttemperatur, externe Raumtemperatur, Changeover-Fühler etc.)

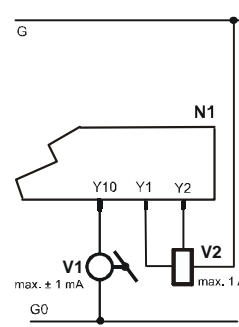

- V1      Klappenantrieb DC 0...10 V
- V2      Elektrische Heizung, 3-Punkt, Heizkörper oder H-/K-Ventil

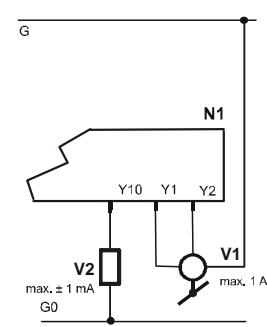

- V1      Klappenantrieb 3-Punkt
- V2      Elektrische Heizung DC 0...10 V Heizkörper oder Heiz-/Kühlventil



Für US Installationen Class 2 Speisungen verwenden.  
 Für sonstige Installationen einen Leitungsschutzschalter mit maximal 10 A verwenden.

